

## ПЕРЕКЛЮЧАТЕЛИ ТРЕХПОЗИЦИОННЫЕ (8Ю3.602.135ТУ)

- с двумя нажимными и одной перекидной позициями типа П2НП
- с одной нажимной и двумя перекидными позициями типа ПН2П
- нажимной типа ПЗН
- перекидной типа ПЗН

Предназначены для работы в электрических цепях постоянного и переменного токов с активными и индуктивными нагрузками в различных климатических условиях.



ЭЛЕКТРИЧЕСКАЯ СХЕМА (П2НП)

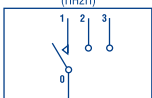

ЭЛЕКТРИЧЕСКАЯ СХЕМА (ПН2П)

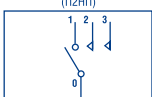

ЭЛЕКТРИЧЕСКАЯ СХЕМА (ПЗН)

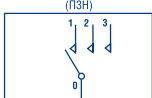

ЭЛЕКТРИЧЕСКАЯ СХЕМА (ПЗП)

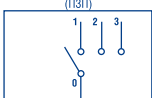

### Основные технические и эксплуатационные характеристики

Параметры цепи переменного тока	напряжение, В / частота, Гц	36±3,6 / 320-1050
	коммутируемый ток	0,1-10
напряжение, В / частота, Гц	коммутируемый ток	115 <sup>+4</sup> <sub>-7</sub> / 320-1050
	коммутируемый ток	0,1-5
Параметры цепи постоянного тока	напряжение, В	200 <sup>+7</sup> <sub>-13</sub> / 320-1050
	коммутируемый ток	0,1-2,5
Параметры цепи постоянного тока	напряжение, В	27 <sup>+2,4</sup> <sub>-3,0</sub>
	<b>КОММУТИРУЕМЫЙ ТОК, А</b>	
	■ при активной нагрузке	0,1-15
	■ при индуктивной нагрузке	0,1- 7
Падение напряжения на выводах, мВ, не более		180
Относительная влажность окр. среды при t°С до +40°, %		до 100
Рабочая температура окружающей среды, °С		от -60 до +60
Общий гарантийный срок, лет		10
Масса, г, не более		105

## П2НП, ПН2П, ПЗП, ПЗН

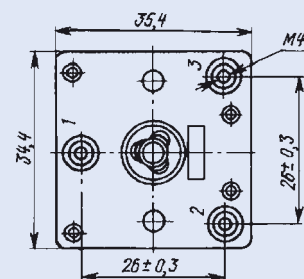
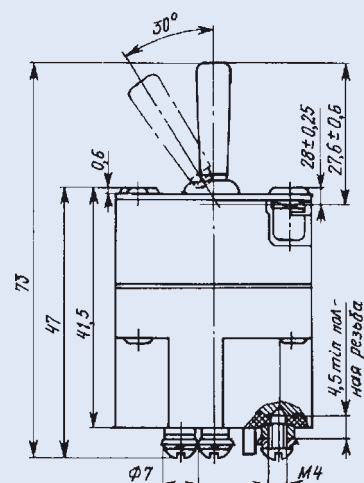

## ПЕРЕКЛЮЧАТЕЛИ ТРЕХПОЛЮСНЫЕ НАЖИМНЫЕ ТИПА ЗПН, ЗПН-ГЛ (8Ю3.602.135ТУ)

Предназначены для работы в электрических цепях постоянного и переменного токов с активными и индуктивными нагрузками в различных климатических условиях. Переключатели с индексом "Гл" имеют на ручке светящийся глазок для установки в кабинах с красным освещением.



### Основные технические и эксплуатационные характеристики

Параметры цепи переменного тока	напряжение, В / частота, Гц	36±3,6 / 320-1050
	коммутируемый ток	0,1-10
напряжение, В / частота, Гц	коммутируемый ток	115 <sup>+4</sup> <sub>-7</sub> / 320-1050
	коммутируемый ток	0,1-5
Параметры цепи постоянного тока	напряжение, В	200 <sup>+7</sup> <sub>-13</sub> / 320-1050
	коммутируемый ток	0,1-5
Параметры цепи постоянного тока	напряжение, В	27 <sup>+2,4</sup> <sub>-3,0</sub>
	<b>КОММУТИРУЕМЫЙ ТОК, А</b>	
	■ при активной нагрузке	0,1-15
	■ при индуктивной нагрузке	0,1- 7
Гарантийная наработка, число переключений		25000
Падение напряжения на выводах, мВ, не более		180
Относительная влажность окр. среды при t°С до +40°, %		до 100
Рабочая температура окружающей среды, °С		от -60 до +60
Общий гарантийный срок, лет		10
Масса, г, не более		120

ЭЛЕКТРИЧЕСКАЯ СХЕМА (ЗПН, ЗПН-Гл)

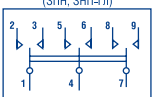

## ЗПН, ЗПН-Гл

