

# RUiCHI

## Вентилятор улитка RQU9733MS 48VDC

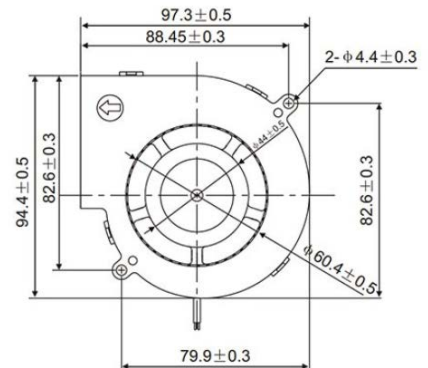
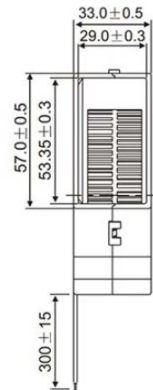

### 1. Общая информация

Наименование	Описание	Условия испытания
Размер, мм	95,5x97x33	
Тип	Вентилятор постоянного тока	
Тип подшипника	S - скольжения	
Номинальное напряжение, В	DC48	
Рабочее напряжение, В	DC 30...50,5	
Мощность, Вт	4,8	
Номинальный ток, А	0,1 + 10% МАКС.	При номинальном напряжении: 1. 25°C 2. Относительная влажность 65% 3. Измерение через 5 минут
Номинальная скорость, об/мин/мин	2800 ±10%	
Производительность, CFM / м <sup>3</sup> /мин	14,86 0,42	1. Устройство для измерения PQ 2. Стандарт: АМСА 3. Номинальное напряжение 4. Номинальный ток
Давление, ммН2О	8,83	
Уровень шума, дБ	38,1	1. Номинальное напряжение 2. Немая Комната 3. Расстояние: 1 М 4. Фоновый шум: <18 дБ