

Низкочастотные прямоугольные соединители малогабаритные типа **РПМ7** для межблочных и приборно- кабельных соединений предназначены для работы в электрических цепях постоянного, переменного частотой до 3МГц и импульсного токов при напряжении до 150 В (амплитудное значение) и силе тока до 1 А.

Применяются в вычислительной технике, системах связи.

КЛАССИФИКАЦИОННЫЕ ПРИЗНАКИ

РПМ	7	8 (12, 16, 24, 32, 36, 40, 50)	Ш (Г)	ПБ (КП, П)	В
Тип соединителя					
Порядковый номер разработки					
Количество контактов					
Часть соединителя: Ш - вилка; Г - розетка.					
Конструктивное исполнение: ПБ - приборная часть для межблочных соединений; КП - кабельная часть с прямым кожухом; П - приборная часть без кожуха.					
Всеклиматическое исполнение					

ТЕХНИЧЕСКИЕ ХАРАКТЕРИСТИКИ

Количество контактов, шт.....	9, 10, 14, 15, 23, 32, 36, 50
Сопротивление нч контактов, МОм.....	5
Сопротивление вч контактов, МОм.....	10
Сопротивление изоляции, МОм	
для нч контактов.....	5000
для вч контактов.....	1000
Рабочий ток на каждый контакт, не более, А.....	5
Вибрация:	
диапазон частот, Гц	1 .. 5000
амплитуда ускорения, g	50
Многократные удары:	
пиковое ударное ускорение, g.....	150
Однократные удары:	
пиковое ударное ускорение, g.....	1000
Температура окружающей среды, °С.....	-60..+125
Климатическое исполнение.....	В
Минимальная наработка, ч.....	10000
Количество сочленений - расчленений.....	500
Минимальный срок сохраняемости. лет	15

ГАБАРИТНЫЕ ХАРАКТЕРИСТИКИ

Вилка РПМ7

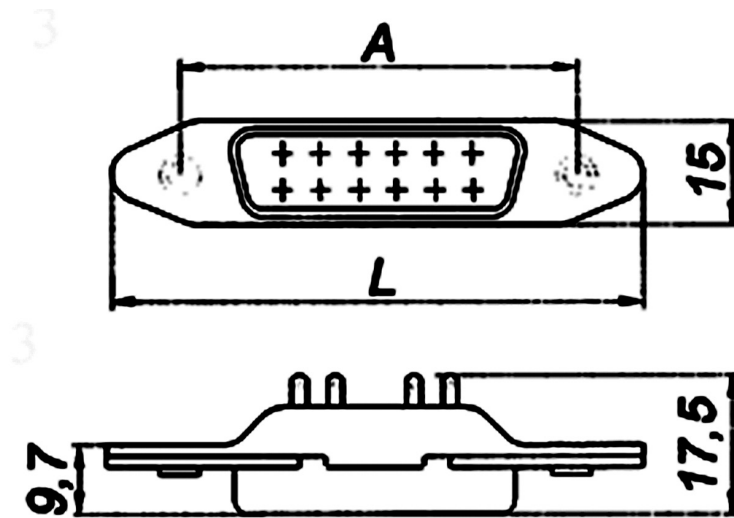

Розетка РПМ7

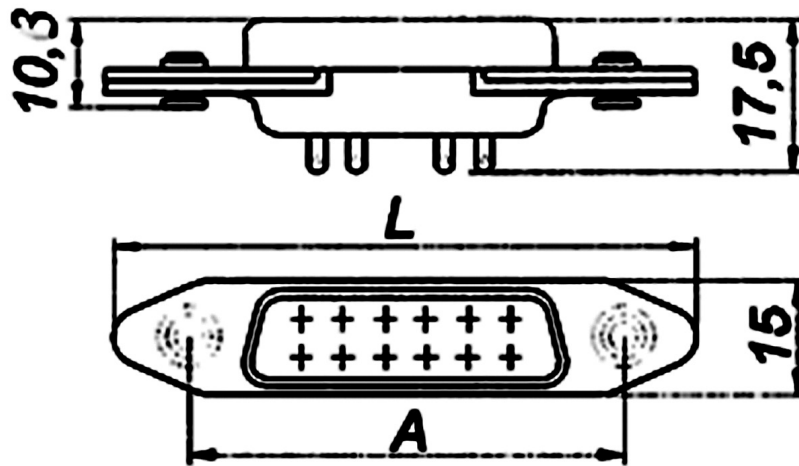

Вилка	Розетка	Размеры, мм.	
		L	A
РПМ7-8Ш-ПБ	РПМ7-8Г-ПБ	37,7	28,7
РПМ7-12Ш-ПБ	РПМ7-12Г-ПБ	42,0	33,0
РПМ7-16Ш-ПБ	РПМ7-16Г-ПБ	46,5	37,5
РПМ7-24Ш-ПБ	РПМ7-24Г-ПБ	55,5	46,5
РПМ7-32Ш-ПБ	РПМ7-32Г-ПБ	64,0	55,0
РПМ7-36Ш-ПБ	РПМ7-36Г-ПБ	68,5	59,5
РПМ7-40Ш-ПБ	РПМ7-40Г-ПБ	73,0	64,0
РПМ7-50Ш-ПБ	РПМ7-50Г-ПБ	84,0	75,0

СХЕМЫ РАСПОЛОЖЕНИЯ КОНТАКТОВ

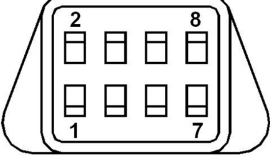
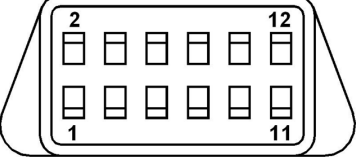
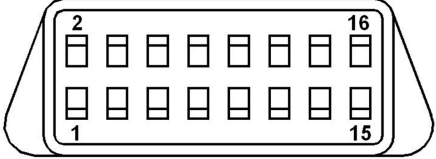
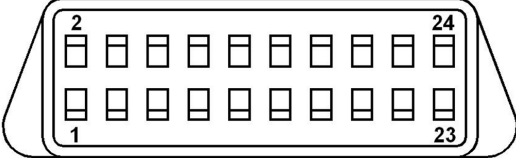
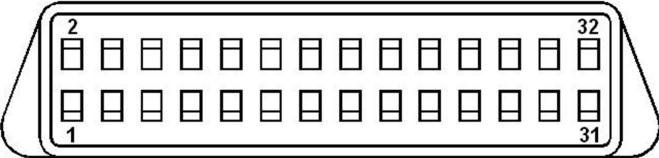
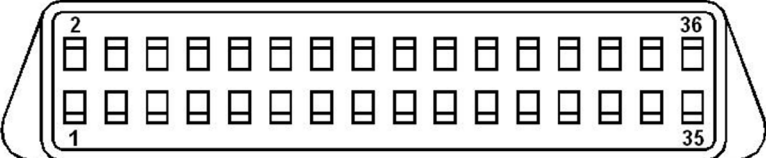
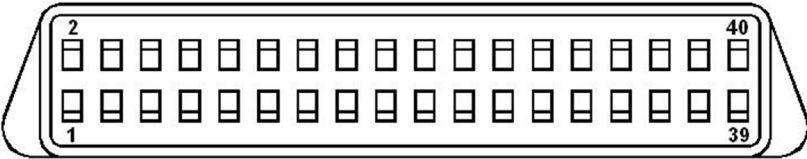
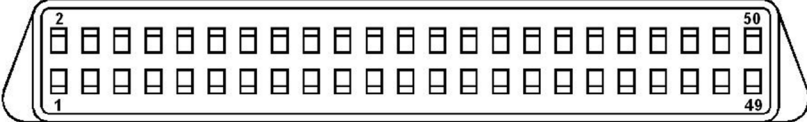
Схема расположения контактов в изоляторе соединителя с монтажной стороны (условно указаны вилки, на розетках - изображение зеркально)	Номер контактов для замера температуры перегрева	Количество контактов, нагружаемых максимальным током, шт.	Количество контактов, шт.	Усилие расчленения соединителей в пределах Н(кг/с)
	4; 6	8	8	2,0 ÷ 8,0 (0,2 ÷ 0,8)
	6; 8	12	12	4,0 ÷ 12,0 (0,4 ÷ 1,2)
	8; 10	16	16	5,0 ÷ 16,0 (0,5 ÷ 1,6)
	10; 12; 14	24	24	8,0 ÷ 25,0 (0,8 ÷ 2,5)
	14; 116; 18	32	32	10,0 ÷ 30,0 (1,0 ÷ 3,0)
	16; 18; 20	36	36	12,0 ÷ 36,0 (1,2 ÷ 3,6)
	18; 20; 22; 24; 26	40	40	14,0 ÷ 42,0 (1,4 ÷ 4,2)
	22; 24; 26; 28; 30	50	50	17,0 ÷ 50,0 (1,7 ÷ 5,0)