

2Т844А, КТ844А

Транзисторы кремниевые эпитаксиально-планарные структуры *n-p-n* переключательные. Предназначены для применения в переключающих и импульсных устройствах. Корпус металлический со стеклянными изоляторами и жесткими выводами. Тип прибора указывается на корпусе.

Масса транзистора не более 20 г.

Изготовитель — акционерное общество «Элиз», г. Фрязино.

2Т844А, КТ844А

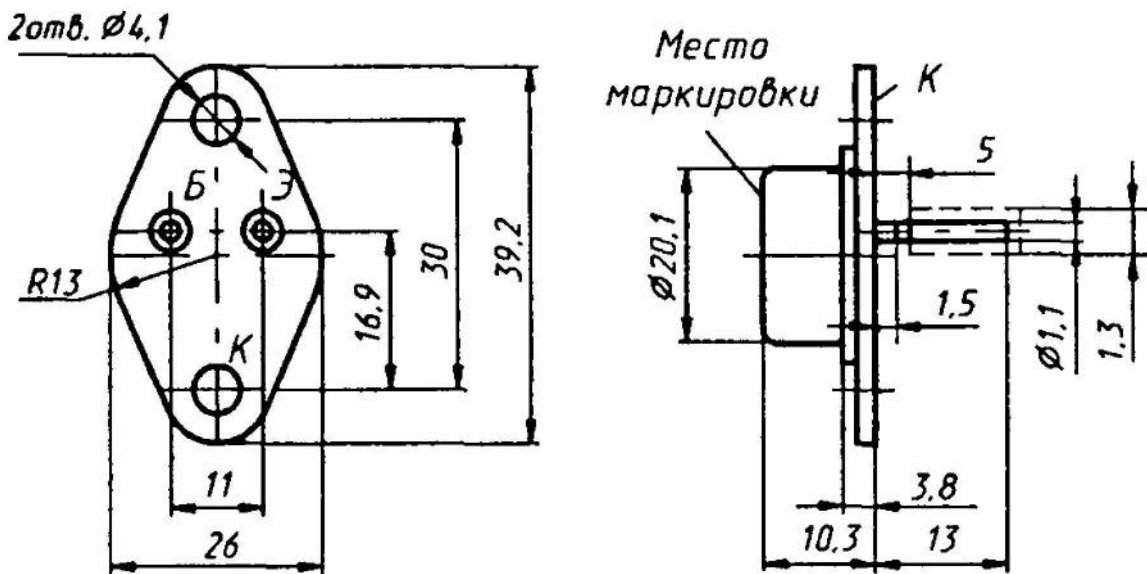

Электрические параметры

Статический коэффициент передачи тока в схеме ОЭ при $U_{кз} = 3$ В, $I_k = 6$ А:

$T_k = +25$ °С	10...50
$T_k = T_{k, \text{макс}}$	8...150
$T = T_{\text{мин}}$	5...70

Модуль коэффициента передачи тока на высокой частоте при $U_{кз} = 10$ В, $I_k = 0,5$ А, $f = 3$ МГц, не менее

типичное значение

Граничное напряжение при $I_k = 0,1$ А,

$L = 40$ мГн, не менее

Напряжение насыщения коллектор—эмиттер

при $I_k = 6$ А, $I_b = 0,6$ А, не более

типичное значение

Напряжение насыщения база—эмиттер

при $I_k = 6$ А, $I_b = 0,6$ А, не более

типичное значение

Время рассасывания при $U_{кэ} = 100$ В, $I_k = 6$ А, $I_b = 1,2$ А, $U_{бэ} = -4$ В, не более.....	2 мкс
Время спада при $U_{кэ} = 100$ В, $I_k = 6$ А, $I_b = 1,2$ А, $U_{бэ} = -4$ В, не более.....	0,3 мкс
типичное значение.....	0,15 мкс
Время нарастания при $U_{кэ} = 100$ В, $I_k = 6$ А, $I_b = 1,2$ А, $U_{бэ} = -4$ В, не более.....	0,3* мкс
типичное значение.....	0,15* мкс
Обратный ток коллектор—эмиттер при $U_{кэ} = 250$ В, $R_{бэ} = 10$ Ом, не более:	
$T_k = +25$ °С.....	3 мА
типичное значение.....	0,1 мА
$T_k = T_{k, \text{макс}}$ и $T = T_{\text{мин}}$	10 мА
Обратный ток эмиттера при $U_{бэ} = 4$ В, не более.....	20 мА
типичное значение.....	1 мА
Емкость коллекторного перехода при $U_{кб} = 10$ В, $f = 1$ МГц.....	160*...210*... 300* пф

Предельные эксплуатационные данные

Импульсное напряжение коллектор—эмиттер при $U_{бэ} = 2$ В или $R_{бэ} = 10$ Ом.....	250 В
Постоянное напряжение база—эмиттер.....	4 В
Постоянный ток коллектора.....	10 А
Импульсный ток коллектора.....	20 А
Постоянный ток базы.....	4 А
Импульсный ток базы.....	7 А
Постоянная рассеиваемая мощность коллек- тора ¹ с теплоотводом при $T_k = T_{\text{мин}}...+50$ °С...	50 Вт
Температура р-п перехода.....	+175 °С
Температура окружающей среды:	
2Т844А.....	-60... $T_k =$ = +125 °С
КТ844А.....	-45... $T_k =$ = +100 °С

¹ При $T_k > +50$ °С $P_{k, \text{макс}}$ вычисляется по формуле

$$P_{k, \text{макс}} = (175 - T_k) / R_{T(p-k)}, \text{ Вт,}$$

где $R_{T(p-k)}$ — определяется из области максимальных режимов.

Пайка выводов допускается не ближе 5 мм от корпуса. При пайке температура корпуса не должна превышать +125 °С. При отсутствии контроля температуры корпуса пайка осуществляется паяльником с температурой +260 °С в течение не более 3 с.

Допустимое значение статического потенциала 2000 В.

Зависимости электрических параметров КТ844А аналогичны зависимостям 2Т844А.

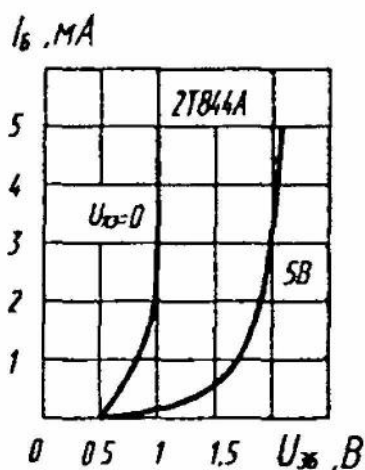

Входные характеристики

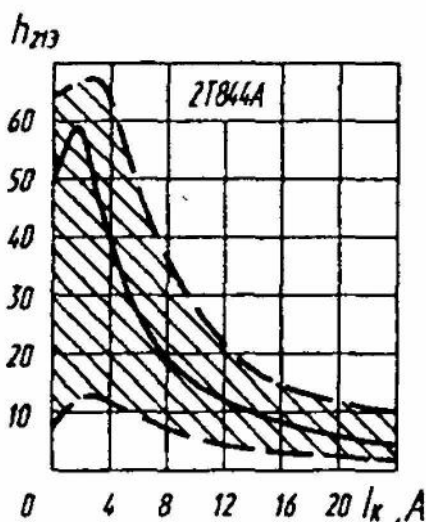

Зона возможных положений зависимости статического коэффициента передачи тока от тока коллектора

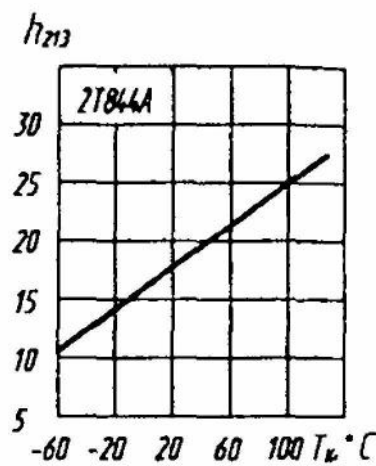

Зависимость статического коэффициента передачи тока от температуры корпуса

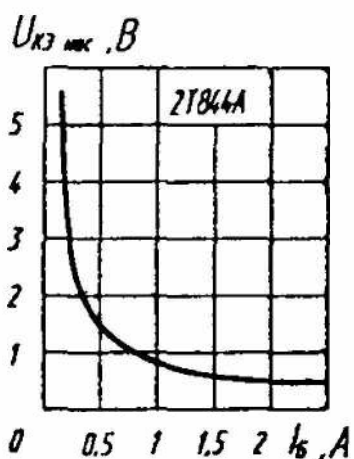

Зависимость напряжения насыщения коллектор—эмиттер от тока базы

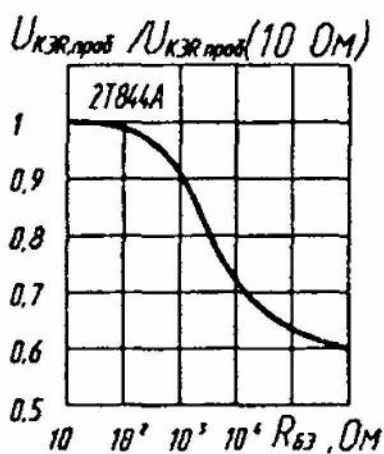

Зависимость пробивного напряжения коллектор—эмиттер от сопротивления база—эмиттер

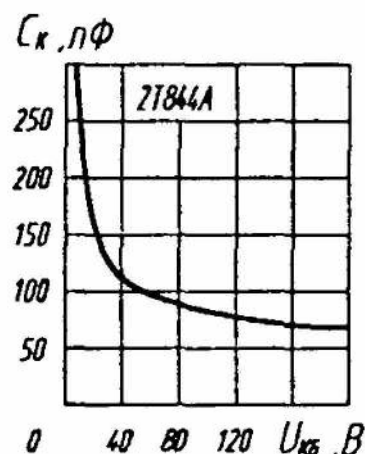

Зависимость емкости коллекторного перехода от напряжения коллектор—база

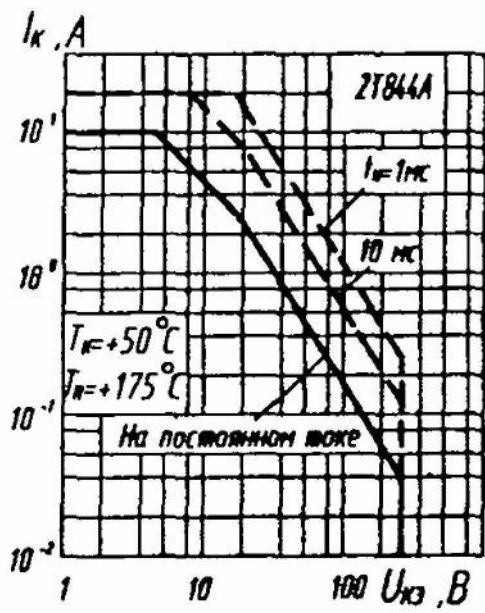

Области максимальных режимов

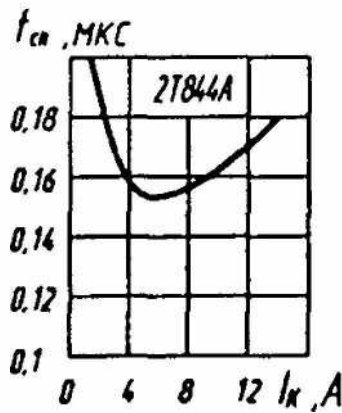

Зависимость времени спада от тока коллектора

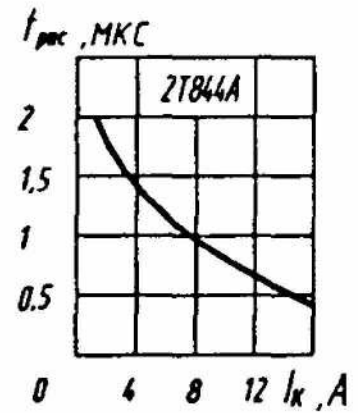

Зависимость времени рассасывания от тока коллектор