

КЛЕММЫ ШТЕКЕРНЫЕ ТИП "В"

Штекерные изолированные клеммы типа "В" серий MPD и FRD представляют собой вилки и гнезда, выполненные из гнутой луженой листовой меди толщиной 0,4 мм. Применяются как оконцовывающие разъемы для многопроволочных проводов. Возможные диаметры разъемной части клемм – 4,0; 4,5; 5,0 мм. Цветные ПВХ изоляторы соответствуют сечению присоединяемого провода от 0,5 до 6,0 мм² и максимальной токовой нагрузке от 10 до 24 А. Неизолированные штекерные клеммы серий DJ211 и DJ221 (d - 4 мм) служат для оконцевания проводов сечением от 0,5 до 1,5 мм², применяемых в цепях с максимальной токовой нагрузкой до 10 А.

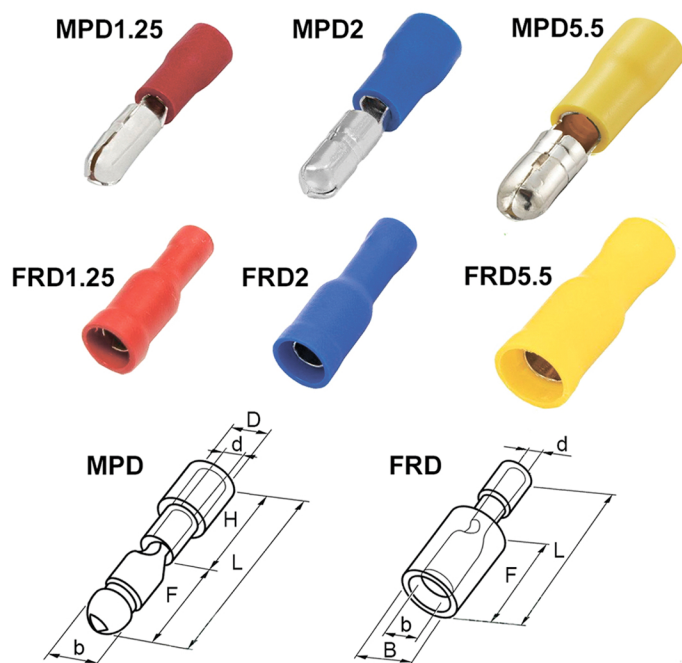

Изолированные клеммы MPD; FRD





Условные обозначения

MPD 1.25 - 156

156 - условное обозначение диаметра контакта В:
156 - 4,0 мм; 176 - 4,5 мм; 198 - 5,0 мм
1.25 - условное обозначение Ø провода
1.25 - 1,25 мм²; 2 - 2,0 мм²; 5,5 - 5,5 мм²
MPD - серия наконечника:
MPD - вилка
FRD - гнездо

Цвет изолятора			
Сечение провода, мм ²	0.5-1.5	1.5-2.5	4-6
Максимальный ток, А	10	15	24

Наименование	Цвет	Размеры, мм					
		b	d	D	F	H	L
MPD 1.25 - 156		4,0	1,7	2,7	11,0	10,0	21,0
MPD 2 - 156		4,0	2,3	2,7	11,0	10,0	21,0
MPD 5.5 - 195		5,0	3,4	4,5	11,0	12,5	25,0

Наименование	Цвет	Размеры, мм				
		b	B	d	F	L
FRD 1.25 - 156		4,0	6,3	1,7	13,0	24,5
FRD 2 - 156		4,0	6,3	2,3	14,0	24,5
FRD 2 - 195		5,0	7,0	2,3	14,0	25,5
FRD 5.5 - 195		5,0	7,0	3,4	14,0	29,5

Неизолированные клеммы DJ

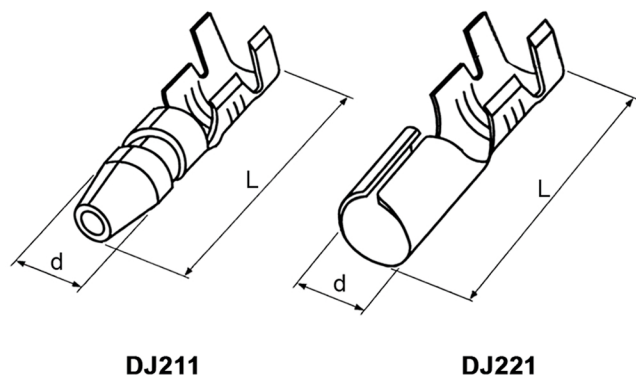

Условные обозначения

DJ 221 - 4 A

A - условное обозначение сечения провода:
A - 0,5 - 0,8 мм²
B - 1,0 - 1,5 мм²
4 - условное обозначение диаметра контакта
4 - 4,0 мм; 4,5 - 4,5 мм
DJ221 - серия клеммы

Наименование	Тип	Размеры, мм	
		d	L
DJ 211 - 4A *	вилка	4,0	17,7
DJ 221 - 4A	гнездо	4,6	17,6

* - по заказу