

ВЫКЛЮЧАТЕЛИ ПУТЕВЫЕ KZ

Выключатели путевые концевые серии KZ-8 предназначены для коммутации электрических цепей переменного тока с напряжением 250 В и номинальным током 5 А.

В зависимости от назначения и условий применения предлагается несколько вариантов исполнения выключателей, используемых для определения положения контролируемых точек объектов при внешнем воздействии на соответствующие рычаги, ролики или толкатели. Область применения выключателей KZ: системы контроля, управления, автоматизации промышленных устройств. Прочный корпус выключателя выполнен из литого алюминиевого сплава и пластиковой крышки с применением резинового уплотнителя. Контактная группа состоит из нормально открытого контакта (NO) и нормально закрытого контакта (NC).

Серия KZ



Пример продукции

Технические характеристики

Максимальное коммутируемое напряжение 250 В

Максимальный ток 5 А

Контактное сопротивление, не более 15 мОм

Сопротивление изоляции, не менее 100 МОм

Диэлектрическая прочность 1000 В

Количество циклов коммутации (электро), не менее 300000

Класс защиты IP64

Диапазон рабочих температур -20 ... +60 °С

Условные обозначения







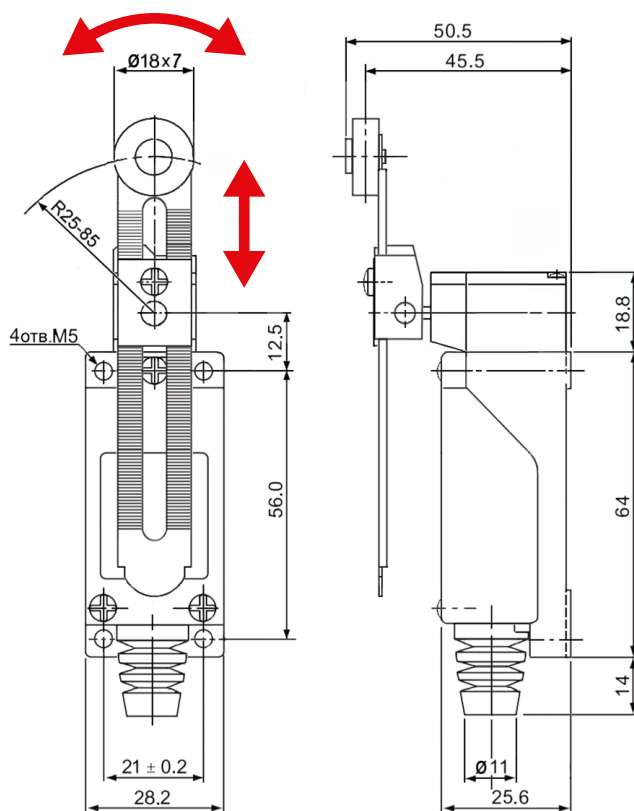
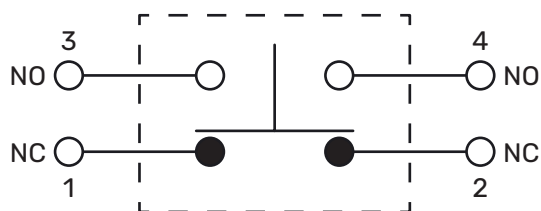



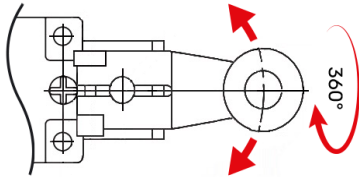

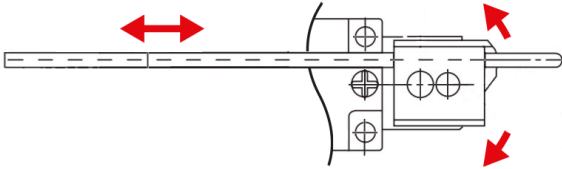

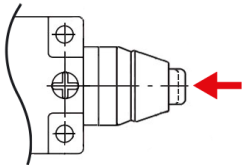

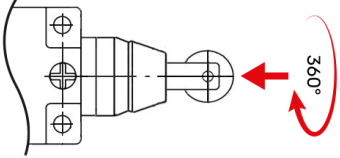
KZ-8108 AI

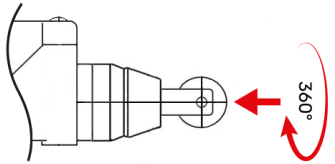
- Материал корпуса:
AI - алюминиевый сплав
AI+Zn - алюминиево-цинковый сплав
- Тип толкателя (рычага):
8108 - регулируемый рычажный ролик
- Серия выключателя

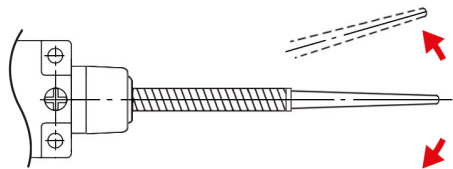
Схемы коммутации

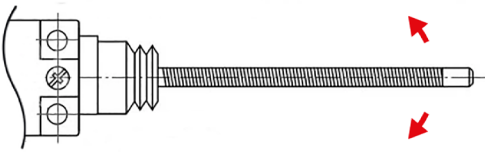

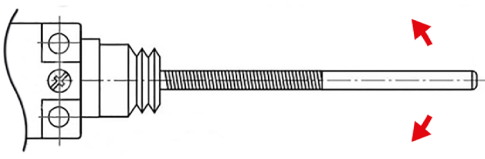
КОММУТАЦИЯ

Наименование КЗ	Внешний вид	Тип привода	Схема
8104		Ролик пластиковый рычажный нерегулируемый	
8107		Рычаг металлический регулируемый	
8111		Толкатель металлический	
8112		Толкатель роликовый металлический продольный	
8122		Толкатель роликовый металлический поперечный	
8166		Рычаг пружинный с пластиковой насадкой	
8167		Рычаг пружинный	
8168		Рычаг пружинный с металлической насадкой	
8169		Рычаг пружинный "кошачий ус"	